

Quick Guide

1. Avant l'installation

Vous venez d'acheter un **Téléphone IP AudioCodes C450HD for Microsoft Teams** !

Avant d'installer votre téléphone, vérifiez que l'emballage contient les éléments suivants :

- ✓ Téléphone IP C450HD
- ✓ Adaptateur secteur (facultatif)
- ✓ Câble Ethernet Cat 5e
- ✓ Combiné
- ✓ Cordon pour combiné
- ✓ Socle pour bureau
- ✓ Platine pour montage mural

2. Description physique



3. Raccordement du téléphone



Avvertissement : avant de raccorder le téléphone à l'alimentation secteur, veuillez consulter le document *Compliance and Regulatory Information* disponible sur <https://www.audiocodes.com/library/technical-documents>.

☛ Pour raccorder le téléphone :

1. [Voir l'illustration ci-dessous] Connectez l'**extrémité rectiligne et courte** du cordon téléphonique au combiné et l'**extrémité rectiligne et longue** au téléphone.
2. (Facultatif) Connectez un combiné au **port pour casque RJ-9**, ou à l'un des deux **ports USB**.
3. Connectez le **port LAN RJ-45** à votre réseau LAN (port LAN ou commutateur/routeur LAN) au moyen d'un câble Ethernet Cat 5e.
4. Connectez le **port PC RJ-45** à un ordinateur au moyen d'un câble droit Ethernet CAT 5 / 5e.
5. Insérez le connecteur de l'adaptateur secteur dans la **prise CC 12V** du téléphone et branchez la fiche à deux broches de l'adaptateur secteur directement sur la prise électrique murale. Lors du raccordement au secteur, tous les voyants s'éclairent brièvement.

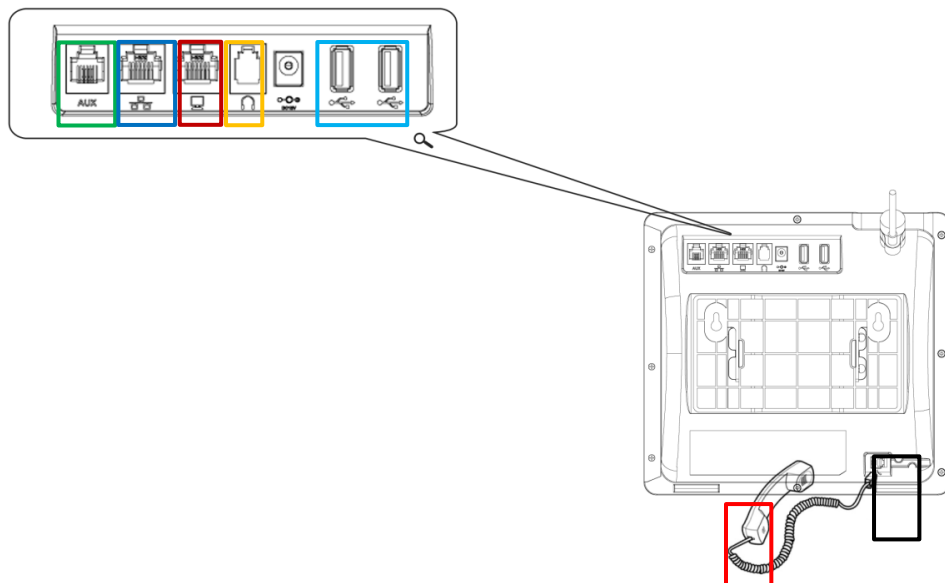

4. Montage du téléphone sur bureau ou au mur

- ✓ **Montage sur bureau** : faites coulisser les rainures du bord court ou long du socle en L sur ces rails.
- ✓ **Montage mural** : faites coulisser les supports de montage mural sur ces rails.

Montage sur bureau

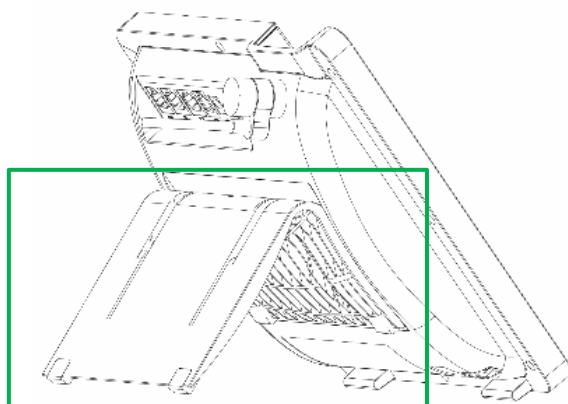
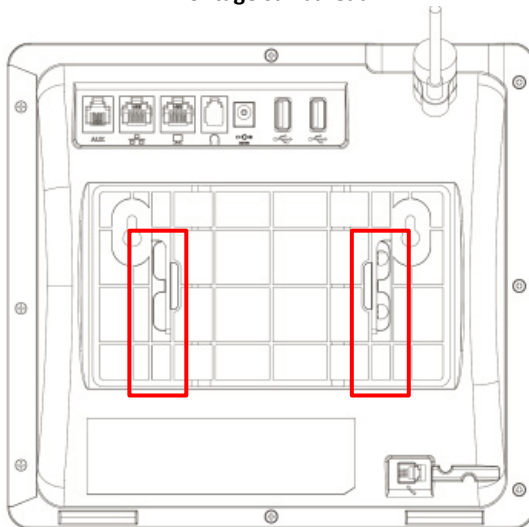

Montage mural

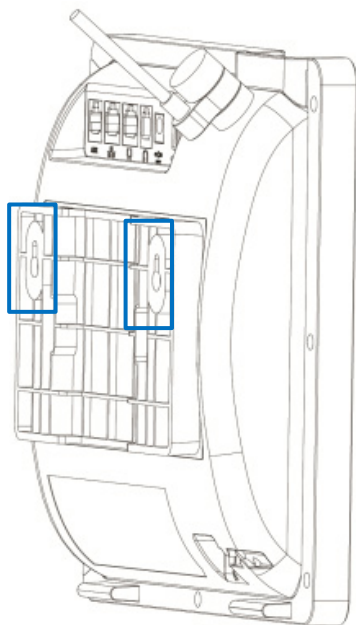

5. Connexion

👉 Pour vous connecter avec votre nom d'utilisateur et votre mot de passe :

1. Une fois connecté au réseau, appuyez sur le bouton **Se connecter**.
2. Indiquez votre nom d'utilisateur (p.ex. jeanb@entreprise.com).
3. Saisissez votre mot de passe (le même que pour Microsoft Exchange).

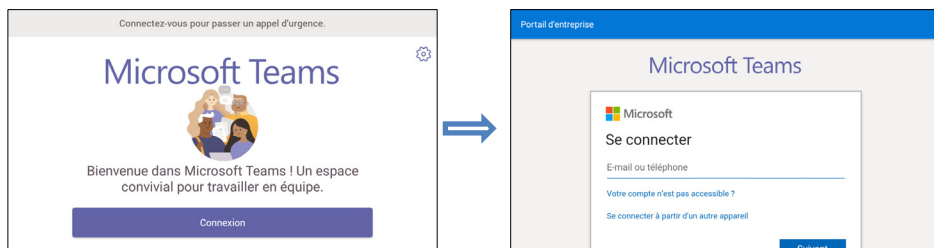

☛ **Pour vous connecter depuis un autre appareil :**

1. Appuyez sur le bouton **Se connecter**, puis sélectionnez l'option **Se connecter depuis un autre appareil**.
2. Dans le navigateur, accédez à <https://microsoft.com/devicelogin>.
3. Sur la page Web Microsoft, saisissez le code affiché sur l'écran du C450HD et achevez la procédure en indiquant votre nom d'utilisateur et votre mot de passe.

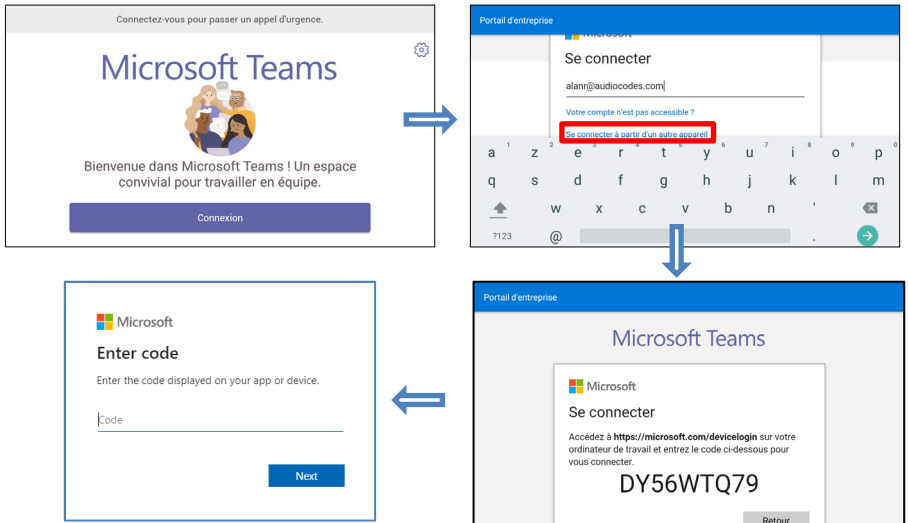

☛ **Pour vous déconnecter** : balayez vers la droite, appuyez sur **Paramètres**, puis sélectionnez l'option **Se déconnecter** et confirmez.



6. Modification de votre statut de présence

☛ **Pour modifier votre statut de présence** : balayez vers la droite, appuyez sur le statut de présence en cours puis sélectionnez le statut souhaité.

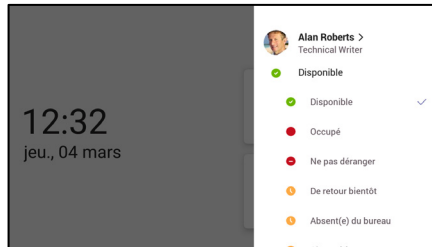

7. Fonctions d'appel de base

Pour utiliser les fonctions d'appel de base, consultez la documentation Microsoft et AudioCodes [Manuel de l'utilisateur et de l'administrateur du téléphone IP C450HD pour Microsoft Teams](#).

8. Connexion à un routeur via Wi-Fi



Remarque : cette section concerne uniquement les modèles équipés d'une fonctionnalité Wi-Fi.

Le téléphone peut se connecter à un point d'accès via Wi-Fi. L'interface Wi-Fi peut être utilisée pour passer des appels VoIP via Wi-Fi lorsque le téléphone est installé dans un environnement dépourvu de LAN / câbles.



- ✓ Vous pouvez vous connecter au Wi-Fi en accédant au menu « Paramètres » et en sélectionnant l'option **Wi-Fi**.

9. Activation ou désactivation de la connexion Wi-Fi

👉 Pour activer la connexion Wi-Fi :

1. Activez la connexion Wi-Fi en faisant passer le bouton situé dans l'angle supérieur droit en position **On** (Wi-Fi désactivé par défaut).

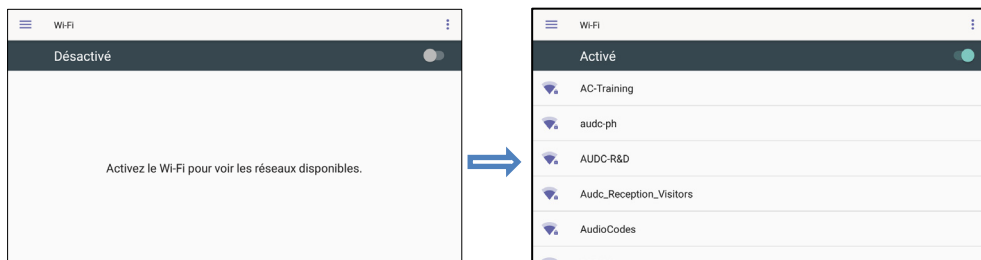

2. Une fois la connexion Wi-Fi activée, le message « Recherche de réseaux Wi-Fi... » s'affiche. Le téléphone affiche alors les points d'accès Wi-Fi disponibles. Sélectionnez le point d'accès (réseau) Wi-Fi souhaité.
3. Au besoin, saisissez le mot de passe Wi-Fi puis appuyez sur **Connecter**.

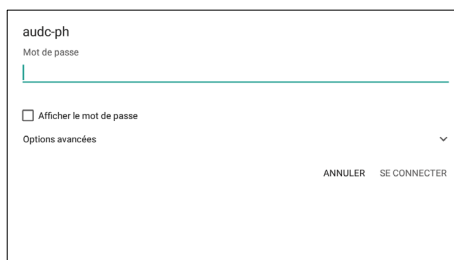

4. Une fois connecté au point d'accès, l'indication « Connecté » apparaît :

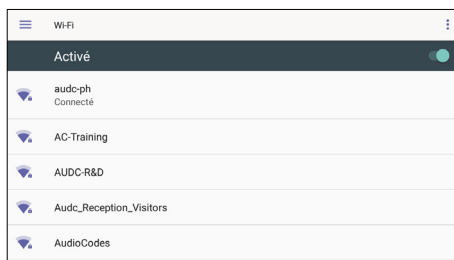

10. Configuration du Bluetooth



Remarque : cette section concerne uniquement les modèles équipés d'une fonctionnalité Bluetooth.

L'interface Bluetooth sert à connecter le téléphone à un casque ou à un haut-parleur sans fil.

👉 Pour jumeler et connecter un appareil Bluetooth distant :

1. Appuyez sur la touche matérielle **MENU** du téléphone pour accéder au menu **Paramètres**.



2. Dans l'écran **Paramètres**, sélectionnez l'option **Bluetooth** puis, dans l'écran qui s'affiche, déplacez le bouton sur **On** pour lancer la recherche Bluetooth.



3. Sélectionnez l'appareil Bluetooth à jumeler. Si vous y êtes invité, indiquez le code de jumelage Bluetooth et appuyez sur **Jumeler**.



4. Une fois le jumelage effectué, l'appareil audio apparaît dans la partie « appareils jumelés ». Pour vous connecter, appuyez sur le nom de l'appareil.
5. Pour annuler le jumelage de l'appareil, appuyez sur l'icône d'engrenage  située à droite du nom de l'appareil puis cliquez sur **Oublier**.

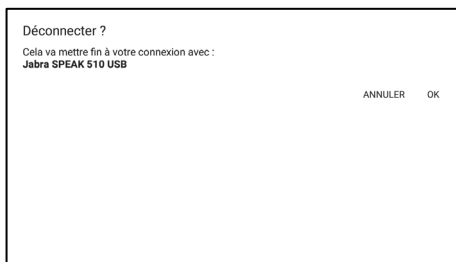

Avis

Les informations qui figurent dans ce document sont considérées comme exactes et fiables au moment de l'impression. Toutefois, en raison des améliorations et modifications apportées au produit, AudioCodes ne peut garantir l'exactitude du document imprimé après sa Date de publication, et décline toute responsabilité en cas d'erreur ou d'omission. Les mises à jour apportées à ce document peuvent être téléchargées sur <https://www.audiocodes.com/library/technical-documents>.

Ce document est sujet à modification sans préavis.

Date de publication : 26 mai 2020

Réf document : LTRT-13249

